

TÖYÖTÖMI

PORTABLE KEROSENE HEATER OPERATION AND MAINTENANCE INSTRUCTIONS

Model **KS-47**
(Type C)

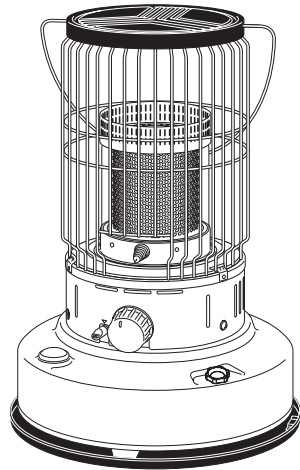

IMPORTANT

READ AND UNDERSTAND INSTRUCTIONS BEFORE USING HEATER.

RETAIN INSTRUCTIONS FOR FUTURE REFERENCE.

This heater is designed to be used at altitudes up to 1,300m above sea level. Consult with your dealer otherwise.

CONTENTS

SAFETY TIPS	1	ASSEMBLY AND OPERATION	6
FUEL GUIDE	3	CARE AND MAINTENANCE	11
OPERATING CONTROLS AND FEATURES	4	REPLACEMENT OF PARTS	12
SPECIFICATIONS	5	STORAGE	15
COMPONENT PARTS	5	TROUBLESHOOTING	16

SAFETY TIPS

BEFORE OPERATING YOUR HEATER, PLEASE review these safety tips:

WARNING

RISK OF EXPLOSION

1. NEVER use any fuel other than clean kerosene (paraffin). NEVER use gasoline (petrol). Use of gasoline (petrol) can lead to uncontrollable flames resulting in destructive fire. Even kerosene (paraffin) contaminated with small amounts of gasoline (petrol), or similarly volatile materials, can be hazardous. Never use a can for kerosene (paraffin) that has previously been used for gasoline (petrol), paint thinner, methylated spirit, or solvents.
2. The appliance is to be used only with paraffin, class C1 burner fuel in accordance with BS 2869.
3. NEVER refill heater fuel tank when heater is operating or still hot. To do so may cause a “flash back” of flame to the fuel container, resulting in injury to yourself and your property.
4. NEVER use heater in areas where flammable vapors or gases may be present. Especially avoid use of heater where gasoline (petrol), naphtha, acetone or other volatile solvents are in the air, or whose containers are open. Such vapors could be ignited by the heater, resulting in fire and/or explosion.
5. NEVER fill heater fuel tank in living space. Fill heater tank outdoors. Never overfill your heater. Always replace heater tank cap securely after refueling. Spillage of kerosene (paraffin) produces strong odor which is hard to remove. Spillage on carpet can be ignited if match or some other ignition source contacts it.
6. NEVER store or transport kerosene (paraffin) in other than a metal or plastic container that is (1) acceptable for kerosene (paraffin), (2) non-red in color, and (3) clearly marked, “KEROSENE (PARAFFIN)”. Never store kerosene (paraffin) in the living space. Picking up a gasoline (petrol) can by mistake when fueling is a major cause of heater fires. Store the kerosene (paraffin) out of reach of children in a safe container, marked “KEROSENE” (“PARAFFIN”).

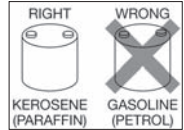

WARNING

RISK OF BURNS OR FIRE

1. Observe the heater carefully for 15-20 minutes after start-up. Problems of improper adjustment of wick height or improperly seated heat chamber should become evident during this warm up period.
NOTE: Carefully follow the instructions for lighting and adjusting the flame.
2. Due to high surface temperatures, keep away from children, furniture and clothing.



3. DO NOT operate heater without protective guards completely attached.



4. DO NOT use heater to heat or boil water or as a cooking appliance. DO NOT place cooking utensils, tea kettles or any other object on top of heater while in operation.



5. To avoid possible burns or fire, do not move, refuel or attempt to service your heater while it is burning or still hot. If the heater is dropped while it is burning, fuel spillage and flames outside the heater may occur.

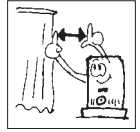

6. DO NOT operate heater less than one (1) meter from walls, draperies, clothing, or furniture. The operation of any heating appliance too close to such materials could cause them to ignite, possibly resulting in a serious fire.



7. To avoid unstable burning, do not operate your heater in areas exposed to strong drafts. DO NOT operate heater in high-traffic areas such as doorways or hallways where it may be touched, jarred or tipped accidentally.



8. DO NOT operate heater in direct sunlight to avoid overheating, which may cause abnormal flame behavior. DO NOT allow room temperature to go above 25-30°C. If the room temperature exceeds 25-30°C the flame may increase, thereby producing smoke.



9. Before going out, or at bedtime, turn the heater off, making sure the wick is in its lowest position (see EXTINGUISHING THE FLAME on page 10) and flame is completely extinguished.

WARNING

RISK OF INDOOR AIR POLLUTION

Use heater only in well-ventilated areas. People with breathing problems should consult a physician before using the heater.

"In a house of typical construction, that is, one that is not of unusually tight construction due to heavy insulation and tight seals against air infiltration, an adequate supply of air for combustion and ventilation is provided through infiltration. However, if the heater is used in a small room where less than 200 cubic feet (5.7m³) of air space is provided for each 1,000Btu per hour of heater rating (considering the maximum burner adjustment), the door(s) to adjacent room(s) should be kept open or a window to the outside should be opened at least 1 inch (25.4mm) to guard against potential buildup of indoor air pollution. DO NOT use the heater in a bathroom or any other small room with the door closed."

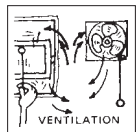

FUEL GUIDE

The KS-47 is designed for use with high-quality kerosene (paraffin) only. Use of low-quality kerosene (paraffin) will cause wick performance to drop, leading to “low flame” and “odor problem” conditions.

Purchase only kerosene (paraffin) in non-red cans reserved exclusively for kerosene (paraffin) and marked accordingly with the word “KEROSENE (PARAFFIN)”. Always store your kerosene (paraffin) in a separate area from where you store gasoline (petrol) for your power equipment, to avoid use of gasoline (petrol) in your heater.

What to Buy...

- ALWAYS: Crystal clear, colorless, high quality KEROSENE (PARAFFIN).
- ALWAYS: Kerosene (paraffin) free of contaminants, water or cloudiness.
- NEVER: Gasoline (petrol), alcohol, white gas, camp stove fuel or additives.
- NEVER: Yellow or sour-smelling fuel.



How to Use It...

- ALWAYS: Fill heater away from living quarters when heater is cool; use siphon.
- ALWAYS: Check wick frequently for tar build-up. (Rapid, heavy build-up may indicate poor quality or deteriorated fuel.)
- ALWAYS: Watch fuel gauge to avoid over-filling heater.



How to Store It...

- ALWAYS: In a clean container, clearly marked KEROSENE (PARAFFIN).
- ALWAYS: Store away from direct sunlight, heat sources or extreme temperature changes.
- NEVER: In a glass container, or one that has been used for other fuels.
- NEVER: For longer than 6 months. (Begin each heating season with fresh kerosene (paraffin); discard at the end of the season.)



Why It is Important...

Pure, clean kerosene (paraffin) is essential for safe and efficient heater operation. Poor quality or contaminated kerosene (paraffin) can cause:

- Low flame
- Excess tar deposits on the wick
- Reduced wick life
- Odor, smoke
- Difficulty in igniting or extinguishing flame

Use of a highly volatile flammable fuel such as gasoline (petrol) can produce uncontrollable flames, creating a severe fire hazard.



CAUTION

Flames observed emerging from the heater body are a clear indication that fuel is dangerously contaminated with gasoline (petrol) or other highly flammable material. If this occurs,

- a. NEVER attempt to move the heater.
- b. Call the Fire Department.
- c. Use only a class “B” fire extinguisher.
- d. NEVER throw water directly on a burning heater.

OPERATING CONTROLS AND FEATURES

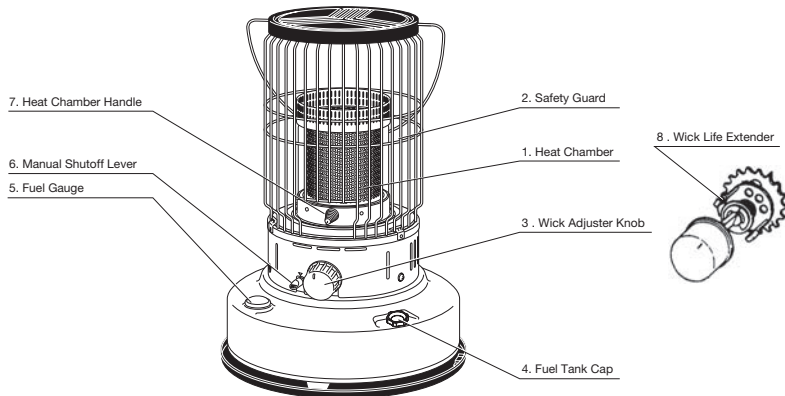

- 1. Heat Chamber:** Permits adjustment of heat output without increasing unwanted combustion materials or reducing combustion efficiency. This feature increases comfort and convenience while maximizing fuel saving.
- 2. Safety Guard:** Extensive grillework covers the hot surfaces of the heater, greatly reducing the possibility of accidental contact burns.
- 3. Wick Adjuster Knob:** Used to raise and lower wick for heat output adjustment. To extinguish flame turn knob counterclockwise.
- 4. Fuel Tank Cap:** Covers filling port of fuel tank.
NOTE: Wipe away any spilled kerosene (paraffin) from tank after filling.
- 5. Fuel Gauge:** Indicates fuel level in tank.
NOTE: Never fill beyond black line.
- 6. Manual Shutoff:** Used to rapidly retract wick and extinguish flame.
NOTE: To avoid odor and smoke, do not use routinely to turn heater off. This manual shutoff is not effective when gasoline, gasoline (petrol)-contaminated kerosene (paraffin), or other highly flammable fuels are used in the heater.
- 7. Heat Chamber Handle:** Used to check and insure proper seating of the heat chamber after ignition. Improper seating of the heat chamber will cause erratic flame and smoke.
- 8. Wick Life Extender:** Helps maintain good wick performance.

SPECIFICATIONS

Portable Kerosene (paraffin) Heater	Model KS-47
Heat rating	18,200 BTU/h (5,350W)
Fuel tank capacity	7.5 liters
Burning time/tank*	14.5 Hours
Size(W x D x H)	440 x 440 x 582mm
Weight	9.5 kg
Igniter	Automatic, powered by four (4) "C" size batteries

* Depending on wick setting, condition and fuel quality.

COMPONENT PARTS

REF#	PART NAME
1.	Guard assembly
2.	Carrying handle
3.	Top plate
4.	Heat chamber assembly
5.	Glass cylinder
6.	Push ring
7.	Cross pin
8.	Guard retainer
9.	Screw
10.	Wick adjuster with pendulum assembly
11.	Pendulum assembly
12.	Wick adjuster knob
13.	Screw 1A
14.	Wing nut
15.	Igniter unit
16.	Main switch
17.	Screw 3E
18.	Battery holder
19.	Battery holder cover
20.	Wick sleeve
21.	Glass fiber wick
22.	Rubber packing
23.	Fuel tank assembly
24.	Fuel gauge
25.	Fuel tank cap
26.	Primary air tube cover
27.	Screw 1S
28.	Reflector
29.	Under Outer Cover
30.	Drip tray
31.	Manual fuel siphon

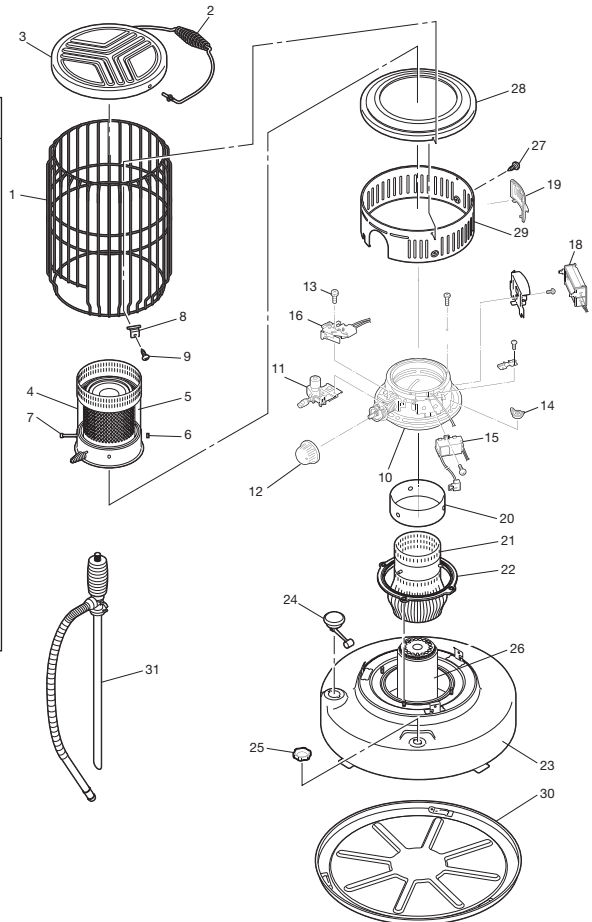

ASSEMBLY AND OPERATION

INSPECTION AND ASSEMBLY

NOTE: Save the shipping carton and packing materials for future storage of your heater.

1. REMOVE PACKING MATERIALS

Remove all packing materials from your heater and install the guard as follows:

⚠ CAUTION: Risk of fire. The packing materials are flammable.

a) Remove the carrying handle, top plate and packing materials.

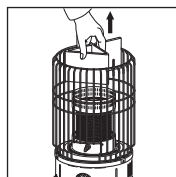

b) Place the top plate and install carrying handle by inserting end of carrying handle to the guard as per illustration.

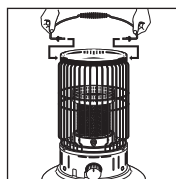

2. INSTALL DRIP TRAY

NOTE: DO NOT operate your heater without the drip tray.

Place the drip tray on the floor.

- Place the heater on the drip tray so the three (3) legs of the heater are next to the three (3) tabs on the tray.
- Turn the heater clockwise until the feet slide into their tabs.

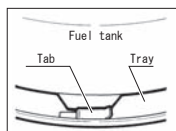

3. INSTALL BATTERIES

Locate the battery holder on the back of your heater. Remove the battery holder cover.

- Insert the four (4) "C" size batteries according to the plus (+) and minus (-) markings inside the holder.

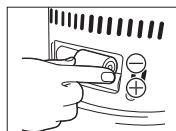

4. CHECK SCREWS

Make sure that three (3) screws around the outer cover assembly above the fuel tank are tight.

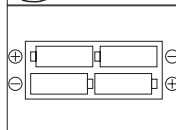

FUELING

⚠ WARNING: Use only clean Kerosene (paraffin). NEVER use gasoline (petrol) or other flammable liquids. ALWAYS extinguish heater before refill heater fuel tank. Fuel heater outside the living area.

1. Insert the straight tube of the manual fuel siphon into the kerosene (paraffin) container. Remove the fuel tank cap on the heater, and insert the siphon's flexible hose into the fuel tank opening.
2. Turn the air vent knob on the top of the siphon clockwise to close the air vent.
3. To start the flow of kerosene (paraffin), squeeze the bulb of the siphon vigorously six or seven times. Once the flow begins, it is no longer necessary to squeeze the bulb. To avoid overfilling the tank, watch the fuel gauge. As the indicator enters the red zone, stop the flow by turning the air vent knob counterclockwise.

NOTE: Be especially careful to avoid overfilling the tank with very cold kerosene (paraffin); otherwise overflow might occur when the fuel warms up.

4. Remove the siphon carefully, allowing the excess kerosene (paraffin) to drain from the tube back into container. Replace the fuel tank cap and tighten it securely. Be sure to wipe away any spilled kerosene (paraffin) from tank or other heater parts.

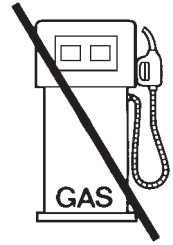

USE KEROSENE ONLY
(PARAFFIN)

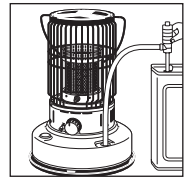

CHECK BEFORE LIGHTING

1. LOCATE YOUR HEATER AWAY FROM WALLS AND AVOID DRAFTS

Allow at least one (1) m of clearance between the heater and walls, curtains, shelving or other combustible materials. DO NOT operate your heater in drafty areas or locations where opening doors may create gusts of air. Drafts or strong air currents may make flame unstable and affect heater performance.

2. LEVEL THE HEATER

The heater should be operated on a firm, level floor.

NOTE: If your heater is not level, change locations. DO NOT attempt to prop it up with books or other objects. An unlevel heater may burn with an uneven flame.

3. CHECK THE WICK LIFE EXTENDER

When you first use your new heater or after replacing the wick, check if the WICK LIFE EXTENDER is on position ①. If not, readjust the wick life extender mechanism to position ① by following the instructions on page 9, ADJUSTMENT OF WICK HEIGHT WITH WICK LIFE EXTENDER.

4. ENGAGE THE AUTOMATIC EXTINGUISHER

The automatic extinguisher is engaged automatically by turning the wick adjuster knob clockwise. Check the operation of the automatic extinguisher before lighting your heater. After turning the wick adjuster knob clockwise until it stops, turn the manual shutoff counterclockwise to be sure the wick moves smoothly down.

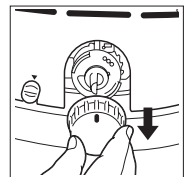

LIGHTING

NOTE: When you first use your new heater, ignite it out of the living area of your house, either in a garage or an outside area protected from strong drafts. Burn it for about 15 minutes to remove all of the protective oil present on the burner parts. If this 15 minutes “burn-in” is done inside, some objectionable odor will be observed. This procedure is necessary **ONLY THE FIRST TIME** you ignite your heater.

NOTE: If you have fueled your heater for the first time, or if you are refueling it after it has been out of fuel for a long time, you will need to wait about thirty (30) minutes for the wick to become fully saturated before lighting. Failure to allow enough time for the wick to become fully saturated may cause permanent damage to the wick when it is lighted.

1. Turn the wick adjuster knob clockwise until it stops.

It makes a spark discharge sound in the process of lighting procedure, but turn the wick adjuster knob clockwise until it stops.

As the wick rises within the heater, the wick adjuster knob turns with some resistance and makes a sound like the winding of a clock. Once the wick has reached its proper height, the automatic extinguisher is fully engaged.

The wick adjuster knob can now move freely left or right to adjust the flame.

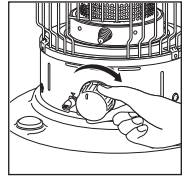

2. LIGHTING WITH A MATCH

Lift the heat chamber up by holding the wire handle and touch the match to the top of the wick. Do not allow burned parts of the match to fall or remain on the wick.

3. Be sure that heat chamber is properly seated by moving the wire heat chamber handle left and right, and close the access door.

NOTE: An improperly seated heat chamber can cause high flame, smoke, and potential damage to the heater itself. **DO NOT** leave the heater until you have determined that the flame is burning normally, as described in the following section.

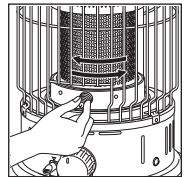
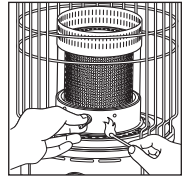

ADJUSTING THE FLAME

1. After lighting, wait for the heat chamber to reach operating temperature. This will take ten-fifteen minutes, after which the flame will be visible through the mica window.

2. CHECK THE FLAME LENGTH

Look at the flame and check its length. Flame length is not necessarily even or uniform around the circumference of the center disk. Some areas may be lower than others, but on maximum wick height, flame length should average between 10 mm (3/8 in.) to 25 mm (1 in.).

If necessary, raise or lower the wick by turning the wick adjuster knob within ADJUSTMENT RANGE to produce the proper flame condition.

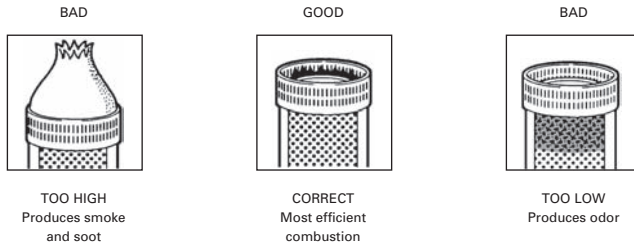

NOTE: DO NOT operate your heater with wick set TOO LOW or TOO HIGH. Doing so will decrease combustion efficiency and increase production of unwanted emissions.

NOTE: ALWAYS observe the heater closely for the first 15-20 minutes after it is lighted to be sure it is properly adjusted.

3. ADJUSTMENT OF WICK HEIGHT WITH WICK LIFE EXTENDER

Normal use of the wick and heat chamber over a period of time may make it impossible to achieve a satisfactorily high flame level. Usually this occurs because the wick develops deposits on it that retard fuel flow and evaporation. When this happens, the wick should be cleaned by "burning dry" as described in item 2, page 11 "INSPECTION OF THE WICK".

When the "burning dry" cleaning procedure is no longer effective in restoring proper flame height, adjust the wick life extender mechanism to the next higher position.

NOTE: DO NOT move the wick life extender to a higher position unless the wick has been cleaned by "burning dry".

To adjust the wick height rising the wick life extender, first release the automatic extinguisher by pushing down on the MANUAL SHUTOFF.

Then pull the wick adjuster knob from its shaft by pulling outward.

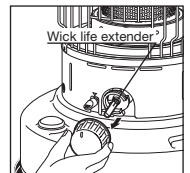
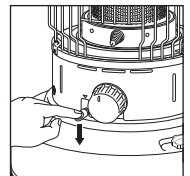

When the wick adjuster knob is removed, the wick life extender control can be seen to contain 3 sequential holes marked ①, ② and ③. By pulling out and turning the control dial counterclockwise, the stem pin of the adjuster can be moved from ① to ② and to ③ position as required. Each step upward from a lower to a higher number increases the maximum wick adjustment range by 2 mm (approx. 1/13 in.).

After the wick life extender's dial has been set, be sure the MANUAL SHUTOFF knob is in the "OFF" position. Replace the wick adjuster knob, making sure it is engaged securely on the wick adjuster shaft.

Repeat steps 1 through 3, as needed, in the section titled "ADJUSTING THE FLAME". When suitable flame length can no longer be achieved even on pin position ③, the wick should be replaced.

NOTE : DO NOT move adjuster to higher position until lower position no longer gives adequate flame length, even after "burning dry".

Before replacing wick, be sure to move the wick life extender dial back to its ① position.

CHECK THE OPERATION OF THE AUTOMATIC EXTINGUISHER BEFORE LIGHTING YOUR HEATER.

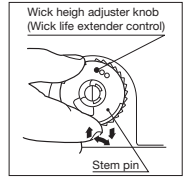

EXTINGUISHING THE FLAME

1. Turn the wick adjuster knob counterclockwise until it stops (about 3/4 turn). Within a few moments, the flame will be completely extinguished and the heater will be off.
2. Make sure the flame is out completely.
3. DO NOT try to relight the heater for at least three (3) minutes after turning it off, as this may cause smoke and odor.

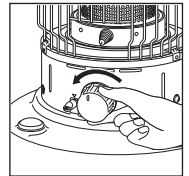

MANUAL SHUTOFF

When quick shutoff is necessary, push the manual shutoff.

NOTE: For routine turn-off, DO NOT use the "Manual Shutoff" or activate the "Automatic Extinguisher" by jarring the heater. These methods may cause unwanted odor, soot and smoke. Only the wick adjuster knob should be used for normal shutoff.

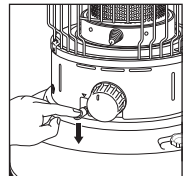

CARE AND MAINTENANCE

As with any good appliance, preventive as well as corrective maintenance is occasionally required. Please read the following section carefully in order to enjoy the greatest benefits from your heater.

INSPECTION OF THE WICK

NOTE: One of the simplest but also the most important components of your heater is the wick.

With proper attention, the wick will last at least one heating season and, depending on the quality of the fuel used, possibly longer, it helps to perform routine maintenance operations of the wick.

1. Indications that the wick may need attention are:

- low flame
- tar deposit on the top edge of the wick
- difficulty in turning the wick adjuster knob
- a flickering or dying flame

2. Clean the wick by burning dry as follows:

- 1) When the fuel gauge indicates empty, but the heater is still burning, raise the wick to its highest position and allow the flame to consume the remaining fuel in the tank.

NOTE: Burning the wick dry can at times create odors. For the burning dry procedure, remove your heater from the living area of your house into a well-ventilated area such as a garage or even a sheltered area outside. If you burn the wick dry outside, be sure that the heater is not exposed to strong drafts during the procedure.

- 2) After the heater has cooled completely, remove the heater cover as described in items 1 and 2 of the next section.

- 3) Remove any residue from the wick with a small brush such as an old toothbrush. Cinders or soot in the burner around the wick may be vacuumed away. Be careful when removing such material from the wick with a brush, to do so gently so as not to tear the top surface of the wick.

- 4) Remove any tar deposits on the top of wick adjuster and primary air tube using a scraper.

NOTE: When good wick performance is no longer achieved by the burning dry process, it may be necessary to replace the burned wick with a new one.

- 5) Before reassembling the heater, take a few minutes to wipe the parts with a soft cotton cloth or paper towels.

- 6) Reassemble the heater, following directions in item 11 of the next section.

NOTE: If the flame is still low after cleaning the wick, the wick may contain some water. It is then necessary to replace the wick and empty all kerosene (paraffin) from the fuel tank. Dry the tank thoroughly and refill with fresh, pure kerosene (paraffin).

CLEANING THE HEATER

1. Cleaning the outer cover and the fuel tank.

Wipe the surface of the outer cover and the fuel tank with a soft cloth.

Stains can be removed with a cloth and a mild soapy solution.

DO NOT use scouring pads, or harsh abrasives.

2. Chrome guard

A non-abrasive metal polisher can be used with a soft cloth to polish the guard.

3. Heat chamber

Loose cinders or soot on the heat chamber can be brushed away.

CHECKING THE AUTOMATIC EXTINGUISHER

Test the operation of the automatic extinguisher weekly. A good time to check is before lighting the heater.

1. Turn the wick adjuster knob clockwise until it stops (the same way as to light the heater).
2. Push the manual shutoff and make sure the wick has dropped.
3. Repeat step 1 and then shake the heater and make sure the automatic extinguisher worked.

REPLACEMENT OF PARTS

REPLACING THE WICK

USE ONLY GENUINE TOYOTOMI REPLACEMENT WICK. SUBSTITUTE WICKS CAN SEVERELY REDUCE PERFORMANCE AND SAFETY.

⚠ WARNING: Before disassembling your heater, allow it to cool completely.

1. Release the automatic extinguisher by pushing down on the manual shutoff.

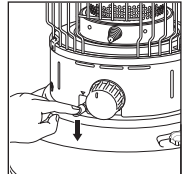

2. Remove the three (3) screws holding the outer cover by using the screwdriver, and lift cover off. Remove batteries from the battery holder.

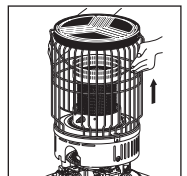
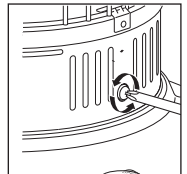

3. Remove the four (4) wing nuts around the wick adjuster. Lift the wick adjuster off the heater while moving it slightly back and forth.

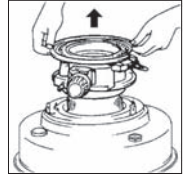

4. Slide two fingers between the wick and the silver wick sleeve attached to the wick adjuster. Lift the pins in the wick off the slots in the wick sleeve. After lifting all three (3) pins off the slots, fold the wick and remove it. Replace the wick sleeve back into the wick adjuster to protect the sleeve from damage.

NOTE: DO NOT damage the electrodes of Igniter unit on the Wick Adjuster at the time of replacing the wick.

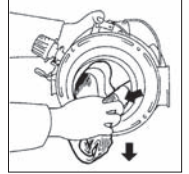

5. Place the wick adjuster on its side. Next, line up the three (3) openings in the wick adjuster: 1) the holes in the sleeve, 2) the diagonal slots in the fixed part of the wick adjuster, and 3) the slots in the moving part of the wick adjuster controlled by the wick adjuster knob.

WARNING: NEVER replace the sleeve upside down.

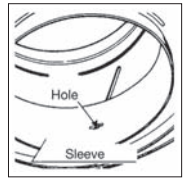

6. Fold the new wick in quarters and insert it into the wick adjuster from wick adjuster bottom. Place one of the pins in one of the lined-up openings. If you experience difficulty, gently turn the wick adjuster knob clockwise. Then insert the two other pins, turning the wick adjuster knob if necessary. DO NOT bend the sleeve.

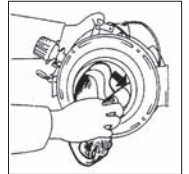

7. Finally, gently press the wick, all along its circumference, against the wick adjuster to insure that it is firmly in place.

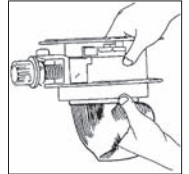

8. Lower the wick adjuster into the fuel tank, guiding the tail of the wick so it fits over the primary air tube and evenly into place.

Point the wick adjuster knob to the front of the heater. Insure that the wick adjuster is centered over the studs on the fuel tank.

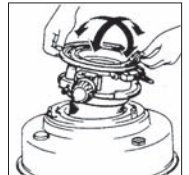

NOTE: The space between the wick adjuster and the primary air tube should be even all around.

NOTE: Make certain the top of the wick adjuster and the top of primary air tube are the same height. If they are uneven, the flames tend to be uneven, too.

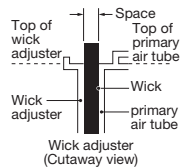

9. Tighten the four (4) wing nuts around the wick adjuster.

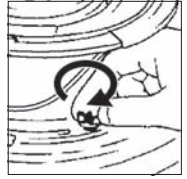

10. Turn the wick adjuster knob to be sure the wick moves smoothly up and down.



AFTER REPLACING THE WICK, CHECK THE OPERATION OF THE AUTOMATIC EXTINGUISHER.

Wick height on position ① of the wick life extender should be 8 mm (5/16 in.) when wick adjuster knob is turned fully clockwise. Be sure to check.

NOTE: Remember always to start a new wick on position ① of the wick life extender.

NOTE: If wick does not move smoothly and easily, or wick height on position ① of the wick life extender is not in the range of 7-9 mm (9/32-5/16 in.).

DO NOT use heater. Disassemble and repeat items 5 through 10.

NOTE: If any ragged edges appear on the top of the wick, trim them with a scissors carefully. **DO NOT** cut the body of the wick.

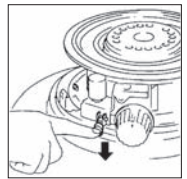

Wick Adjuster (Cutaway view)

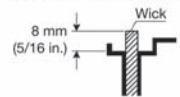

11. Replace the outer cover on the fuel tank and secure it into position with three (3) screws by using the screwdriver. Replace batteries in the battery holder.

12. Once again, check the proper operation of the automatic extinguisher.

NOTE: Before lighting a new wick for the first time, turn the wick to its lowest position and allow the wick to saturate with kerosene (paraffin) for about thirty (30) minutes.

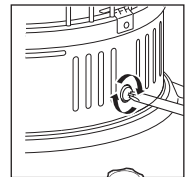

STORAGE

At the end of each heating season, or when you do not plan to use your heater for an extended period of time, the following procedures are recommended.

1. CLEAN WICK AND HEATER

Follow directions in item 2 under "INSPECTION OF THE WICK".

2. DRAIN FUEL TANK

After you have burned your heater dry, a small amount of kerosene (paraffin) will remain in the fuel tank. It should be removed in order to avoid contamination when the heater is refueled at a later date. To do this, remove the fuel cap, tip the heater toward you and insert a small syringe into the bottom-most portion of the fuel tank. Empty the tank completely before storage.

3. REMOVE BATTERIES FROM BATTERY HOLDER

4. STORE HEATER

The original shipping carton is the best place to store your heater. If you do not have original packing materials, cover the heater with a large plastic bag and store in a dry place.



Disposal of old Electrical & Electronic Equipment (Applicable in the European Union and other European countries with separate collection systems).

This symbol on the product or on its packaging indicates that this product shall not be treated as household waste. Instead it shall be handed over to the applicable collection point for the recycling of electrical and electronic equipment. By ensuring this product is disposed of correctly, you will help prevent potential negative consequences for the environment and human health, which could otherwise be caused by inappropriate waste handling of this product. The recycling of materials will help to conserve natural resources. For more detailed information about recycling of this product, please contact your local city of. ce, your household waste disposal service or the shop where you purchased the product.

TROUBLESHOOTING

PROBLEM	CAUSE	SOLUTION	PAGE
Wick fails to ignite	Out of fuel	Check fuel gauge; add fuel if necessary.	7
	Electrode does not spark	Check wire connections. Replace batteries. Replace igniter unit, if necessary.	6
	Water in kerosene (paraffin)/ poor quality kerosene (paraffin)	Drain tank. Install new wick. Refill with fresh, clean kerosene (paraffin).	12
Smoke or odor	Heat chamber tilted or improperly seated	Move wire handle until heat chamber is properly seated and moves smoothly left and right.	8
	Wick set too high	Reduce wick height by turning wick adjuster knob counterclockwise. Check position of the wick life extender.	9
	Dirty wick	Clean wick as described under "Care and Maintenance".	11
	Drafts	Relocate heater.	2
	Contaminated fuel/poor quality kerosene (paraffin)	Drain tank and rinse with clean kerosene (paraffin). Install new wick and refill with fresh, clean kerosene (paraffin).	11 12
Flickering, dying or low flame	Dirty wick	Clean wick as described under "Care and Maintenance". If necessary, install new wick.	11 12
	Water in kerosene (paraffin)/ poor quality kerosene (paraffin)	Drain tank and rinse with clean kerosene (paraffin). Install new wick and refill with fresh, clean kerosene (paraffin).	11 12
	Wick too low to sustain good flame	Replace the wick life extender to step ② or ③. If already at step ③, replace wick.	9 12
Wick adjuster knob is hard to turn	Dirty wick	Clean wick as described under "Care and Maintenance".	11
	Poor quality kerosene (paraffin)	Drain tank and rinse with clean kerosene (paraffin). Install new wick and refill with fresh, clean kerosene (paraffin).	11 12
	Damaged mechanism	Contact your dealer for service.	
Flame too high	Fuel contaminated with gasoline (petrol) or other highly flammable material	IMMEDIATELY shut off heater. Inspect all components for damage. Drain tank and rinse with clean kerosene (paraffin). Install new wick and refill tank with fresh, clean kerosene (paraffin).	3 11 12
	Wick set too high	Check the position of the wick life extender.	9

TÖYÖTÖMI

TOYOTOMI CO., LTD.

5-17, Momozono-cho, Mizuho-ku, Nagoya, 467-,0855 Japan

www.toyotomi.jp

TÖYÖTÖMI

كتيب تعليمات إيقاد وصيانة مدفأة الكيروسين التي يمكن نقله

Model **KS-47**
(Type C)

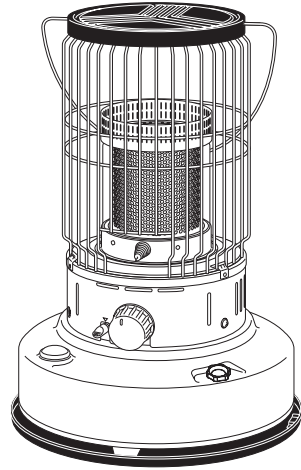

هام جدا

يجب قراءة وفهم التعليمات قبل استخدام المدفأة.

الاحتفاظ بالتعليمات للرجوع إليها في المستقبل.

تم تصميم هذه المدفأة لأستخدامها على ارتفاعات تصل إلى 1300 متر فوق مستوى سطح البحر. التشاور مع التاجر لدى وجود ما يخالف ذلك.

المحتويات

6	التجميع والإيقاد	1	نصائح السلامة
11	التنظيف والصيانة	3	دليل الوقود
12	استبدال الأجزاء	4	ضوابط الإيقاد والمواصفات
15	التخزين	5	المواصفات
16	استكشاف الأخطاء وإصلاحها	5	الأجزاء المكونة

نصائح السلامة

قبل إيقاد مدفآتكم، يرجى مراجعة نصائح السلامة هذه

تحذير

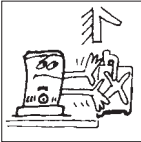
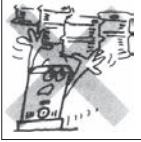
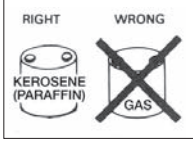

1- لا تستخدم أبة وقود آخر غير وقود الكيروسين النظيف (البارافين) لا تستخدم أبدا البنزين، إن استخدام البنزين يؤدي إلى إشعال نيران لا يمكن السيطرة عليها مما قد يؤدي إلى حريق مدمر. لا تستخدم حتى الكيروسين (البارافين) الملوثة مع كميات صغيرة من البنزين، أو المواد المتطايرة و مثيلاتها لأنها تكون خطيرة. لا تستخدم العلب التي تمت إستخدامها كعلب للبنزين (الجازولين) سابقا كعلب للكيروسين (البارافين) لأنها تكون خطيرة، ولا تستخدم مخففات (النتر) الطلاء والكحول المثيلية، أو المذيبات.

2- المدفأة مصممة لاستخدامه فقط مع وقود البارافين، ومصممة حسب تصنيف CI ووقود المدفأة وفقا لـ BS 2869.

3- لا تقم بإعادة تعبئة حاوية وقود المدفأة عندما تكون المدفأة في حالة إيقاد أو تكون مازالت ساخنة لأنه في هذه الحالة قد تؤدي إلى عودة اللهب إلى حاوية وقود المدفأة مما قد يؤدي إلى إصابتكم و ممتلكاتكم بأضرار.

4- لا تستخدم المدفأة في المناطق التي قد تحتوي على أبخرة وغازات قابلة للاشتعال، وخاصة تجنب استخدام المدفأة حيث يوجد البنزين والنفثا والأسيتون أو المذيبات الطيارة الأخرى في الهواء، أو المناطق التي فيها حاويات وقود مفتوحة. إيقاد المدفأة في مثل هذه المناطق قد يؤدي إلى حدوث حريق أو حتى انفجار.

5- لا تقم أبدا بإعادة تعبئة حاوية وقود المدفأة في غرفة المعيشة، قم بملء حاوية وقود المدفأة في مكان مفتوح وفي الهواء الطلق. ولا تقم بملئ الحاوية لحد الإفاضة. قم بغلق حاوية وقود المدفأة بشكل جيد بعد الإنتهاء من إعاد الملئ. تجنب سكب الكيروسين (البارافين) على الأرض أو السجادة لأنه سينتج رائحة قوية من الصعب إزالتها. وسكب الكيروسين على السجادة يمكن أن تؤدي إلى أشتعالها لدى التماس مع إحدى مصادر النار.

6- لا تقم بتخزين أو نقل الكيروسين (البارافين) في أوعية غير بلاستيكية أو معدنية مثل الزجاج ولا تستخدم أوعية غير الأوعية المكتوبة عليها بأنها (1) مقبولة للكيروسين (البارافين)، (2) عدم استخدام أوعية مؤشره باللون الأحمر (3) عدم استخدام أوعية غير مكتوب عليها بشكل واضح بأنه صالحة لـ "الكيروسين (البارافين)". لا تقم أبدا بتخزين الكيروسين (البارافين) في مساحة منطقة المعيشة. في حالة التقاط وتعبئة حاوية المدفأة بالبنزين عن طريق الخطأ قد يؤدي إلى حريق كبير. ويجب تخزين الكيروسين (البارافين) بعيدا عن متناول يد الأطفال وفي وعاء آمن، وضع علامة "الكيروسين" ("البارافين") على الحاوية بشكل بارز

تحذير



- خطر الحروق أو الحريق
1. يجب مراقبة المدفأة بشكل جيد لمدة 15- 20 دقيقة بعد الإيقاد. وذلك لتلافي المشاكل الغير المرضية، وبتبني القيام بتعديل وتنظيم إرتفاع القبتل الغير الصحيح لغرض تنظيم توزيع الحرارة خلال هذه الفترة من بدء عملية التدفئة. ملاحظة: أتبع وبعناية تعليمات التوهج وضبط اللهب.
 2. بالنظر إلى شدة درجة حرارة سطح المدفأة يجب إبقائه في مكان بعيد عن التماس مع الأطفال والملابس والأثاث.



3. لا تستخدم المدفأة لتسخين أو غلي الماء أو كأداة للطهي، ولا تضع أواني الطبخ وعلاليات الشاي والماء أو أي جسم آخر على سطح المدفأة وهي في حالة الإيقاد.



4. لتجنب الحروق والحرائق المحتملة لا تقم بحمل أو تحريك أو إعادة التعبئة بالوقود أو محاولة تنظيف أو إدامة المدفأة أثناء إيقاد المدفأة أوفي حالة ما إذا كانت لاتزال ساخنة. وذلك لتجنب سقوط المدفأة وهي في حالة إيقاد إذ قد يحدث تسرب للوقود وتسرب اللهب الى خارج المدفأة.

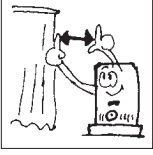

5. لا تقم بإيقاد المدفأة لمسافة أقل من (1) واحد متر بعيدا من الجدران والستائر والملابس، أو الأثاث. لأنه في حالة إيقاد المدفأة قريبة جدا من تلك المواد يمكن أن يتسبب بإشتعالها، وربما يؤدي إلى نشوب حريق خطير.

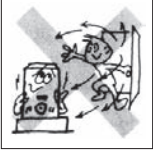

6. لتجنب إيقاد الغير المستقر، لا تقم بإيقاد المدفأة في المناطق المكشوفة والمعرضة للتيارات الهوائية القوية. ولا تقم بتشغيل المدفأة في المناطق المعرضة للحركة المستمرة مثل المداخل أو الممرات إذ يمكن حدوث تماس مباشر أو تعرض المدفأة الى حركة غير مستقرة قد يؤدي الى ميلان أو قلب المدفأة ومؤديا الى حوادث وخيمة.



7. لا تقم بإيقاد المدفأة تحت أشعة الشمس المباشرة وذلك لتجنب ارتفاع درجة الحرارة الغير الطبيعية مما قد يتسبب حدوث لهب غير مستقر. ولا تسمح بزيادة درجة حرارة الغرفة فوق 25 - 30 درجة مئوية. لأنه في حالة تجاوز درجة حرارة الغرفة لـ 25 - 30 درجة مئوية قد يزيد لهب الشعلة مما يؤدي الى حدوث الدخان.



8. قبل ترك الغرفة ، أو الذهاب الى النوم، قم بإطفاء المدفأة وتأكد من أن الفتيل هو في أدنى حالة (أنظر إطفاء الشعلة في الصفحة 8) والتأكد من إنطفاء اللهب بشكل كامل

تحذير

خطر تلوث الهواء في الأماكن المغلقة

يجب استخدام المدفأة في مناطق جيدة التهوية ويجب على الأشخاص اللذين يعانون من مشاكل في التنفس إستشارة الطبيب قبل استخدام هذه المدفأة.

"وفي البيوت ذات البناء النموذجي، والتي غرفها ليست ضيقة بشكل أكثر من اللازم وليست معزولة حراريا بشكل كبير وليست مغلقة بشكل كبير ضد دخول الهواء الضرورية لإيقاد المدفأة لأن اللهب الجيد للمدفأة تحتاج الى تهوية جيدة .

وبالرغم من كل هذه الإحتياطات وإذا تم استخدام المدفأة في غرفة صغيرة حجمها أقل من 5.7 م³ (200 قدم مكعب) يجب الأخذ بنظر الإعتبار أن تصنيف المدفأة للمجال الجوي التي يتم توفيرها هي 1000 وحدة حرارية بريطانية في الساعة (يجب دراسة الحد الأقصى لتكثيف المدفأة) في هذه الحالة لدى إيقاد المدفأة في الغرفة (س) يجب إبقاء باب الغرفة (س) مفتوحة على الغرفة المجاورة أو يجب فتح نافذة إلى الخارج على الأقل بفرغ 25 ملم (1 بوصة) للوقاية من التراكم المحتمل لتلوث الهواء في الأماكن المغلقة.

"لا تستخدم المدفأة في الحمام أو أي غرفة صغيرة جدا مع الباب المغلق".

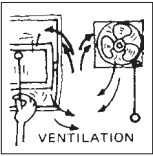

VENTILATION

دليل الوقود



تم تصميم المدفأة من نوع KS-47 للاستخدام مع الكيروسين (البارافين) العالي الجودة. وفي حالة استخدام الكيروسين (البارافين) منخفضة الجودة سوف يؤدي إلى انخفاض في مستوى أداء الفتيلة والى انبعاث رائحة كريهة

أستخدم فقط الكيروسين(البارافين) الطبيعي و (البارافين) المعروف بأسم "الكيروسين الصناعي (البارافين)" غير ملائم لهذه المدفأة.

ويجب عليك لدى شراء علب الكيروسين (البارافين) ملاحظة الأسم بدقة وعدم شراء العلب التي تحمل العلامة الحمراء كدلالة على أن محتوياتها هي "الكيروسين الصناعي (البارافين)"

يجب مراعات نقطة مهمة لدى تخزين الكيروسين (البارافين) وهي تخزينها بشكل منعزل ومنفصل عن البنزين وذلك لتجنب الاستخدام الغير المقصود للبنزين في المدفأة.

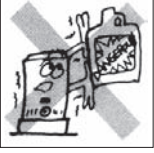

ما الذي يجب أن نشتره

إستعمل دائما: الكيروسين العالية الجودة (البارافين) واضحة وضوح الشمس وعديم اللون

إستعمل دائما: الكيروسين (البارافين) الخالية من الملوثات أو الماء أو الشوائب.

لا تستعمل أبدا: البنزين والكحول والغاز الأبيض، و وقود موقد المخيم أو المضافات الكهيمائية.

لا تستعمل أبدا: الكيروسين (البارافين) الأصفر أو ذو رائحة حامضية.



كيفية الاستخدام

دائما: إجراء عملية إعادة تعبئة المدفأة بعيدا عن أماكن المعيشة وفي حالة كون المدفأة باردة وبأستخدام طريقة السيفون

دائما: التحقق وفحص الفتيل وتنظيفه. في كثير من الأحيان يتراكم القطران على الفتيل . (لدى ملاحظة تراكم القطران وبشكل كثيف على الفتيل هذا قد تشير إلى أستخدام نوعية رديئة أو أن الوقود المستخدم فاسد)

دائما: دائما ملاحظة قياس مقدار تعبئة الوقود لتجنب الإفراط في ملئ المدفأة.



كيفية تخزين الكيروسين (البارافين)

التخزين دائما : في وعاء نظيف وبئذ الكتابة عليها بشكل واضح الكيروسين (البارافين).

التخزين دائما: بعيدا عن أشعة الشمس المباشرة ومصادر الحرارة أو التغيرات في درجات الحرارة القصوى.

لا تخزنها أبدا: في وعاء زجاجي، أو تلك العلب التي تم استخدامها للأنواع الأخرى من الوقود .

لا تخزنها أبدا: لفترة أطول من 6 أشهر. (يجب تخزين وقود الكيروسين (البارافين) في بداية كل موسم مع تجاهل وعدم أستخدام الكيروسين (البارافين) القديم أو المتبقى من الموسم الفائت).

لا تقم أبدا: و لو عن طريق الخطأ بإضافة الماء الى وعاء تخزين الكيروسين

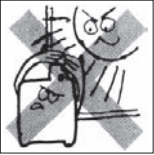

لماذا هذا مهم

الكيروسين (البارافين) النقي والتنظيف ضروري لسلامة وكفاءة إيقاد المدفأة . أما الكيروسين (البارافين) ذو الجودة الضعيفة والملوثة قد يسبب مايلي:

- نار خافت
 - تراكم القطران الزائدة على الفتيل
 - انخفاض متوسط العمر الفتيل
 - رائحة الدخان
 - الصعوبة في إشعال وإطفاء اللهب
- إستخدام وقود سريع الإشتعال وشديدة التقلب مثل البنزين يمكن أن تنتج نيران لا يمكن السيطرة عليها، وخلق مخاطر الحريق الشديد.



تحذير

في حالة ملاحظة النيران وهي خارجة من جسم المدفأة هذه دلالة واضحة على أن الوقود ملوث بشكل خطير مع البنزين أو غيرها من المواد سريعة الإشتعال. وإذا حدث هذه الحالة

أ- لا تقم أبدا بمحاولة نقل المدفأة.

ب- اتصل بالمطافئ.

ت- لا تستخدم سوى الفئة "ب" من طفاية الحريق.

ث- لا ترمي أبدا الماء بشكل مباشرة على المدفأة التي في حالة الحريق

ضوابط الإيقاد والمواصفات

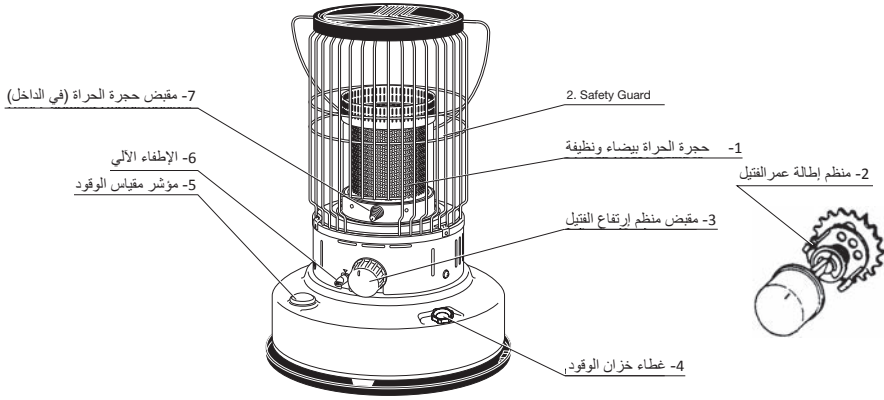

- 1- حجره الحرارة ببيضاء ونظيفة : يسمح بإنتاج طاقة حرارة عالية من دون الزيادة في استهلاك الوقود الغير المرغوبة بها.
- 2- منظم إطالة عمر الفتييل : يساعد في الحفاظ على الأداء الجيد للفتييل.
- 3- مقبض منظم ارتفاع الفتييل : تستخدم لرفع وخفض الفتييل لتعديل إنتاج الحرارة والإيقاد وإطفاء اللهب قم بتدوير المقبض عكس عقارب الساعة.
- 4- غطاء خزان الوقود : يغطي منفذ تعبئة خزان الوقود والغطاء وهتامين للمدفاة. ملاحظة: امسح أي تسرب للكبروسين (البارافين) من الخزان بعد التعبئة.
- 5- مؤشر مقياس الوقود : يشير إلى مستوى الوقود في الخزان. ملاحظة: لا تملأ إلى ما وراء الخط الأسود.
- 6- الإطفاء المختصر(السرير) : تستخدم لسحب الفتييل وبسرعة وإطفاء اللهب. ملاحظة: لتجنب إنبعاث الرائحة والدخان، لا تستخدم الإطفاء المختصر(السرير) في حالة الإطفاء الإعتيادي الروتيني. الإطفاء المختصر(السرير) ليست فعالة عند استخدام البنزين أو الكبروسين (البارافين) الملوث بالبنزين أودى استخدام وقود أخرى قابلة للاشتعال غير الكبروسين (البارافين) في المدفاة.
- 7- مقبض حجره الحرارة : تستخدم لفحص وضمان التعشيق السليم لحجره الحرارة بعد إيقاد المدفاة. التعشيق الغير السليم لحجره الحرارة سوف يسبب عدم انتظام اللهب وأنبعاث الدخان.
- 8- تصميم الفتييل الفريد من نوعها : تم تجميع وصنع الفتييل الثلاثي بشكل خاص- والألياف المنسوجة لشكل موحد، و لزيادة قوة إمتصاص الكبروسين (البارافين). وتم معاملة ألياف القطن كيميائيا لمقاومة الماء، وتقوم الفتييل بحجز البخار من أجل تراجع الفتييل بشكل سلس.

المواصفات

دفاية الغاز (البارافين) المحمولة موديل KS-47	قوة التدفئة
18200 وحدة (5350 واط/ ساعة)	سعة خزان الوقود
7.5 لتر	وقت الاشتعال / الخزان ممتلئ* 14.5 ساعة
الحجم (العرض×الارتفاع× العمق) 582×440×440 ملم	الوزن
9.5 كجم	الشاحن
آلي يشتغل ببطاريتين بحجم (C)	* اعتماداً على وضع الفتيلة، وحالة ونوعية الغاز.

الأجزاء المكونة للدفاية

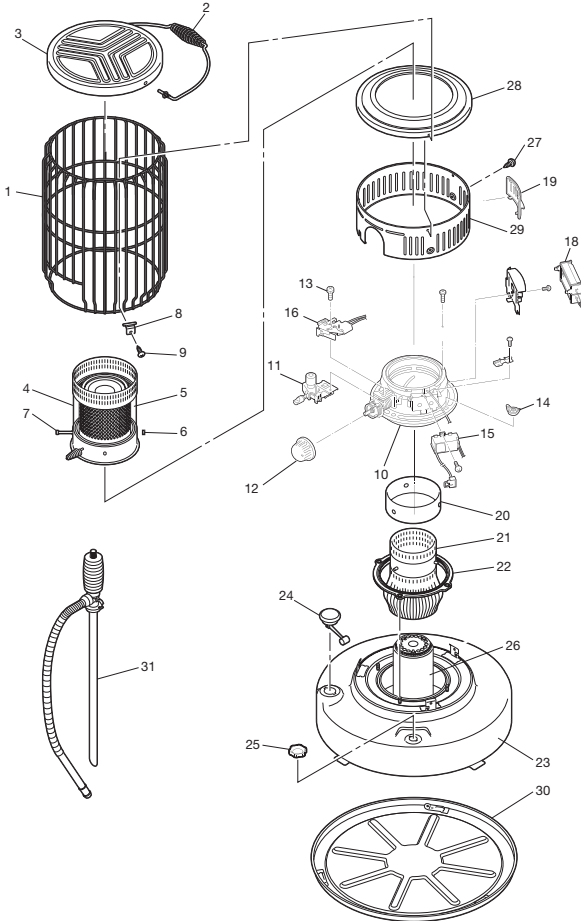

الرقم	اسم القطعة
1.	تجميع شبكة الحماية
2.	مقبض حمل
3.	اللوحة العليا
4.	تجميع غرفة الحرارة
5.	اسطوانة زجاجية
6.	جلبة حلقة
7.	ديوس متصالب
8.	حاجز حماية
9.	برغي
10.	تجميع ضابطة الفتيلة مع البندول
11.	تجميع البندول
12.	مفتاح ضابطة الفتيلة
13.	مسمار A1
14.	صامولة
15.	وحدة المشعل
16.	المفتاح الرئيسي
17.	مسمار E
18.	حامل البطاريات
19.	غطاء حامل البطارية
20.	وردة فتيلة
21.	الفتيلة ألياف زجاجية
22.	غلاف من المطاط
23.	تجميع خزان الوقود
24.	عداد الوقود
25.	غطاء خزان الوقود
26.	غطاء أنبوب الهواء الأساسي
27.	مسمار S
28.	عاكس
29.	غطاء خارجي سفلي
30.	صينية تنقيط
31.	مضخة تعبئة يدوية

التجميع والإيقاد الفحص والتجميع

ملاحظة: يرجى المحافظة على كارتون الشحن ومواد تغليف الأخرى للمدفأة لغرض التخزين لدى إنتهاء الموسم أو إنتفاء الحاجة.

1- إزالة مواد التغليف : إزالة جميع مواد التعبئة والتغليف من السخان وتثبيت المدفأة على النحو التالي

⚠ تنبيه: خطر الحريق. مواد التعبئة والتغليف قابلة للاشتعال.

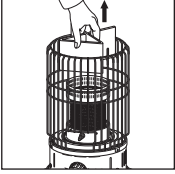

(أ) إزالة مقبض الحمل ، اللوحة العليا ومواد التعبئة والتغليف.

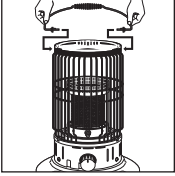

(ب) أعد وضع اللوحة العليا ومقبض الحمل بإدخال نهاية مقبض الحمل في شبكة الحماية كما هو موضح في الرسم.

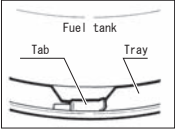

2- تثبيت صينية التنقيط

ملاحظة: لا تقم بإيقاد المدفأة بدون تركيب صينية التنقيط.

ضع صينية التنقيط على الأرض

● ضع المدفأة على علية التنقيط بحيث يتطابق أرجل المدفأة الثلاثة (3) مع بداية أطراف الألسن الثلاثة المثبتة على الصينية

● قم المدفأة بإتجاه عقارب الساعة سخان حتى تنزلق الأقدام إلى علامات التثبيت الخاصة بهم.

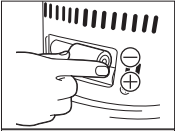

3- تركيب بطاريات

تحديد موقع حامل البطارية على الجزء الخلفي من المدفأة. إزالة غطاء حامل البطارية.

● وضع أربعة (4) بطاريات جافة وفقا للقطب الموجب (+) والسالب (-) المؤش داخل حاملالبطاريات

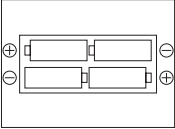

التحقق من البراغي

تأكد من شد البراغي (3) الثلاثة حول مجموعة الغطاء الخارجي فوق خزان الوقود.

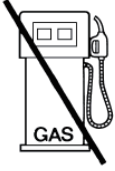

تحذير: استخدام الكيروسين نظيفة فقط (البارافين).
لا تقم أبداً باستخدام البنزين أو السوائل القابلة للاشتعال أخرى.
دائماً يجب إطفاء المدفأة قبل كل إعادة تعبئة خزان الوقود.
دائماً يجب إعادة تعبئة خزان الوقود خارج منطقة المعيشة.

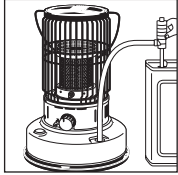

- 1- قم بإزالة الأنبوب المستقيم لسيفون الوقود اليدوي في علبة الكيروسين (البارافين) وقم بفتح وإزالة غطاء خزان وقود المدفأة ، وإزالة طرف الخرطوم المرن في فتحة خزان الوقود.
- 2- أدر مفتاح تنفيس الهواء الموجود أعلى الجزء العلوي (البصلة) المرن باتجاه عقارب الساعة لإغلاق تنفيس هواء السيفون.
- 3- لبدء تدفق الكيروسين (البارافين) قم بالضغط على الجزء العلوي (البصلة) المرن من السيفون بقوة لستة أو سبع مرات وبمجرد أن يبدأ تدفق الكيروسين (البارافين) ، لذا ليست من الضروري الاستمرار بالضغط على (البصلة). ولتجنب الملمى الفاض قم بملاحظة قياس الوقود. ولدى وصول المؤشر الى المنطقة الحمراء قم بإيقاف تدفق الكيروسين (البارافين) بتدوير مقبض تنفيس الهواء عكس اتجاه عقارب الساعة لفتح تنفيس هواء السيفون.
- ملاحظة- كن حذرا لدى ملئ الخزان وخاصة لدى ملئ الخزان بالكيروسين(البارافين) الباردا إذ قد يحدث طفق للكيروسين (البارافين) بسبب ارتفاع درجة حرارة
- 4- قم بإزالة السيفون بعناية، وإعادة الكيروسين الزائد (البارافين) في الخرطوم المرن والأنبوب مرة أخرى إلى الحاوية. إعادة غطاء خزان الوقود الى محلها وشدها بشكل آمن. والتأكد من إزالة ومسح أي تسرب للكيروسين (البارافين) من الخزان على كافة أجزاء المدفأة بشكل كامل.

التحقق قبل الإيقاد

- 1- يجب وضع المدفأة بعيدا عن الجدران وساحبات الهواء يجب وضع المدفأة بعيدا عن الجدران بمسافة 1 متر على الأقل وكذلك بعيدا عن الستائر والرفوف أو المواد الأخرى القابلة للاشتعال وتقم بإيقاد المدفأة في المناطق ذات الريح العاتية أو في الممرات التي قد يتسبب بتولد التيارات الهوائية. أو تيارات الهواء القوية قد تجعل اللهب غير مستقرة وتؤثر على الأداء سخان
- 2- توازن المدفأة يجب إيقاد المدفأة على سطح مستوي بدون ميلان ملاحظة: في حالة إيقاد المدفأة ولدى ملاحظة عدم توازن المدفأة. لا تحاول دعم وتعديل المدفأة بواسطة وضع الكتب أو غيرها من الأشياء تحت المدفأة. المدفأة الغير المستوية قد تؤدي إلى إيقاد غير متوازن للهب .

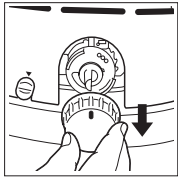

- 3- التحقق من موضع إطالة عمر الفتيل عند البدء باستعمال المدفأة لأول مرة أو عند تبديل فتيل المدفأة. يجب التحقق من أن منظم ارتفاع الفتيل هي عند النقطة 1 من موضع إطالة عمر الفتيل ويجب التأكد من هذه الحالة قبل الإيقاد وفي حالة ما إذا كانت في غير هذا الموضع ويجب إعدادتها إلى هذا الموضع وذلك بإتباع الإرشادات المبينة في الصفحة رقم 9 ، ويتم تعديل موضع الفتيل إلى الموضع المحدد
- 4- اشرأك الية إطفاء ثلقتاني سوف تقوم الية الإطفاء التلقائي بالعمل ثلقتاني من خلال تدوير مقبض منظم ارتفاع الفتيل في اتجاه عقارب الساعة. ويجب التحقق من عمل الية الإطفاء التلقائي قبل إيقاد المدفأة. يجب تدوير مقبض منظم ارتفاع الفتيل في اتجاه عقارب الساعة الفتيل الى حد التوقف، قم بإطلاق الية الإطفاء التلقائي للتأكد من أن الفتيل يتحرك بسلاسة إلى الأعلى والأسفل



إيقاد المدفأة

ملاحظة: عند إيقاد المدفأة لأول مرة يجب إيقادها خارج مكان المعيشة في المرآب أو أية منطقة أخرى جيدة التهوية ومفتوحة وبعيدا عن التيارات الهوائية القوية وإيقادها لمدة 15 دقيقة على الأقل وذلك لإزالة كافة الروائح الكريهة من على أجزاء الموقد. وفي حالة إيقاد المدفأة لأول مرة داخل غرفة المعيشة فإنه خلال 15 دقيقة الأولى فإن كل هذه الروائح سوف تبقى داخل المنزل هذا الإجراء ضروري فقط للمرة الأولى من إيقاد المدفأة

ملاحظة: إذا كنت قد قمت بتعبئة المدفأة بالوقود للمرة الأولى، أو إذا قمت بتعبئة الوقود بعد فترة طويلة من عدم التعبئة نتيجة الخزن بعد إفرغها من الوقود وفي هذه الحالة يجب عليك الإنتظار حوالي 30 دقيقة لتشبع الفتيل بوقود الكيروسين.

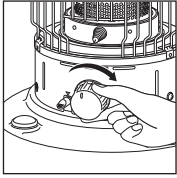

1. قم بتزويل (بتدوير) مقبض منظم رفع وخفض الفتيل باتجاه عقارب الساعة لحين سماع صوت تفرغ الشراة في عملية إيقاد المدفأة، خلال عملية رفع الفتيل ستكون لديك أحساس بمقاومة خفيفة مع صوت تزويل الساعة لحين توقف المنظم بشكل كامل وارتفاع الفتيل الى أقصى حد. في هذه الحالة فإن منظم الإطفاء التلقائي تكون في وضع التشغيل. وفي هذه الحالة فإن مقبض منظم رفع وخفض الفتيل سوف تكون حرة الحركة إلى اليمين واليسار لتتظيم اللهب

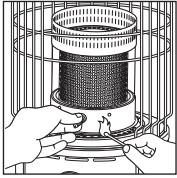

2. الإيقاد بواسطة عود الثقاب
يجب عدم إيقاد المدفأة بواسطة عود الثقاب ولكل عند لزوم الأمر لذلك يتم فتح فتحة المنفذ ورفع حجرة الحرارة بواسطة السلك وإشعال عود الثقاب وتماسها مع سطح الفتيل مع ملاحظة عدم بقاء بقايا عود الثقاب على الفتيل أو على الأطراف

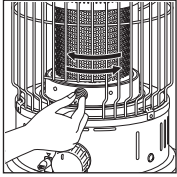

ملاحظة: لغرض إعادة تفعيل نظام الإيقاد التلقائي قم بتبديل البطاريات البالية ببطاريات جديدة أو قم بتبديل اللفائف التوهج .

3. التأكد من أن حجرة الحرارة مثبت بشكل صحيح في موضعها وذلك عن طريق تحريك المقبض (النايوض) الى اليسار واليمين. وفي حالة عدم إنتظام صوت حجرة الحرارة أثناء التحريك مثل إصدار صوت خرخشة أو صرير وصعوبة التحريك هذا يدل على أن تثبيت حجرة الحرارة غير صحيح

ملاحظة: في حالة تثبيت حجرة الحرارة بشكل غير صحيح فإنه قد يتسبب في إرتفاع اللهب والدخان، وبالإضافة إلى الأضرار المحتملة للمدفأة نفسها إذا يجب عليكم عدم ترك المدفأة لحين ضبط لهب المدفأة بالشكل الصحيح والتي سيتم توضيحها في القسم التالي

1- بعد الإيقاد، انتظر لحين وصول حجرة الحرارة إلى درجة حرارة التوهج وهذا سوف يستغرق عشر دقائق إلى خمسة عشرة دقيقة وبعددها يمكن رؤية اللهب بشكل جيد من خلال نافذة الميكا.

2- التحقق من طول اللهب يجب النظر إلى اللهب والتحقق من طوله. طول اللهب ليست بالضرورة أن تكون موحدة على حول محيط قرص المركز. قد تكون بعض المناطق أقل من غيرها، ولكن في حالة أعلى أقصى ارتفاع للفتيل ينبغي أن يكون متوسط طول الشعلة ما بين 10 ملم (3/8 بوصة) إلى 25 مم (1 بوصة). وفي حالة الضرورة رفع أو خفض ارتفاع الفتيل من خلال تدوير مقبض منظم ارتفاع الفتيل ضمن نطاق التعديل لإنتاج حالة اللهب المناسبة.



ملاحظة: لا تتم بإيقاد المدفأة مع الفتيل المنخفض جدا أو مرتفعة جدا. القيام بذلك سوف يقلل من كفاءة إحترق المدفأة وزيادة إنتاج الانبعاثات الغير مرغوبة فيها. ملاحظة: يجب ملاحظ المدفأة عن قرب خلال 15-20 دقيقة الأولى بعد الإيقاد للتأكد من أنها تعمل بشكل جيد وإجراء التعديل اللازم عليها في حالة الزوم

3- تعديل أقصى ارتفاع الفتيل من خلال منظم إطالة عمر الفتيل. بعد مرور فترة من الزمن على الاستخدام الإعتيادي للفتيل وحجرة الحرارة قد يجعل من المستحيل تحقيق الإرتفاع المناسب لمستوى اللهب. وعادة هذا يحدث لزيادة المخلفات على الفتيل والتي تؤخر تدفق الوقود والتبخر. وعندما يحدث هذا، يجب تنظيف الفتيل عن طريق "الحرق الجاف للفتيل" كما هو موضح في البند 2، صفحة 11 "فحص الفتيل".

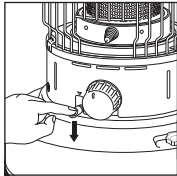

في حالة ما إذا كانت إجراء التنظيف حسب طريقة "الحرق الجاف" لم يعد فعالا في استعادة ارتفاع اللهب المرغوب، في هذه الحالة يتم اللجوء إلى طريقة منظم إطالة عمر الفتيل خلال تغيير المستوى الفتيل إلى مستوى أعلى من المستوى الأول.

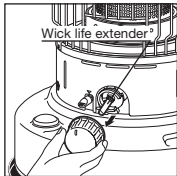

ملاحظة: لا تتم بتغيير مستوى الفتيل إلى مستوى أعلى من المستوى الأول إلا إذا تم تنظيف الفتيل بطريقة "الحرق الجاف" أولا وفحص الفتيل وبعدها إتخاذ القرار المناسب

لغرض تفعيل طريقة منظم إطالة عمر الفتيل قم أولاً بإطلاق آلية الإطفاء التلقائي عن طريق دفع زر الأطفاء إلى الأسف ثم قم بسحب رأس منظم ارتفاع الفتيل (ويمكن إزائه تماما من اللسان عن طريق سحبها بشكل كامل) إلى الخارج.



عند إزالة مقبض منظم ارتفاع الفتيل القابل للتعديل، يمكن رؤية المنظم بشكل جيد وهي تحتوي على ثلاثة ثقوب صغيرة مؤشرة بالأرقام 1 و 2 و 3 ويمكن رؤيتها بسهولة، وتوجد دبوس جذعي مثبت في واحدة من هذه الثقوب. قم بسحب قرص التحكم باتجاهك وبعدها قم بتغيير مكان الدبوس من 1 إلى 2 أو من 2 إلى 3 عند تغيير مكان الدبوس لكل نقطة مثلاً من 1 إلى 2 هذا يعني رفع الحد الأقصى لارتفاع الفتيل بنسبة 2 م (م 1/13) نينج لكل خطوة.

بعد أن يتم تنظيف الفتيل بطريقة "الحرق الجاف" تأكد من أن منظم الإيقاف اليدوي هو في حالة الإطفاء "OFF".

أعد تركيب مقبض منظم ارتفاع الفتيل والتأكد من أنها تعمل بشكل آمن على لسان منظم الفتيل

عند الضرورة قم بتغيير موضع الدبوس من الموضع 1 إلى الموضع رقم 3 وفي حالة عدم التمكن من الحصول على اللهب المناسب حتى في موضع دبوس رقم 3 فهذا يعني أن الوقت قد حان لإستبدال الفتيل

ملاحظة: لا تقم أبداً باستخدام حالة مستوى أعلى من المستوى الأولى إلى في حالة عدم الحصول على ارتفاع اللهب المناسب من المستوى السابق

قبل استبدال الفتيل تأكد من إعادة المسمار منظم ارتفاع الفتيل القابل للتعديل إلى المستوى رقم 1 موضع.

إطفاء شعلة المدفأة

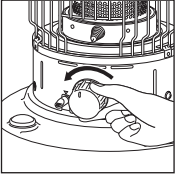

1. أدر مقبض منظم الفتيل بعكس اتجاه عقارب الساعة لحد التوقف (حوالي 4/3 دوره). وخلال لحظات قليلة سوف تنطفئ اللهب تماماً وسوف تكون المدفأة في حالة الإطفاء.

2. تأكد من إنطفاء اللهب بشكل كامل قبل ترك المدفأة.

3. بعد إطفاء المدفأة لا تحاول إيقاد المدفأة من جديد قبل ثلاث (3) دقائق على الأقل بعد إطفاء المدفأة، لأنه في هذه الحالة سوف يتسبب بانبعث الدخان والرائحة.

الإطفاء السريع للمدفأة

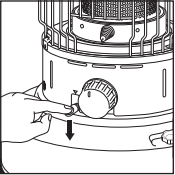

قم بإطلاق منظم آلية الإطفاء السريع في حالة الضرورة فقط وذلك بدفع زر آلية الإطفاء ملاحظة: في حالة الإطفاء الإعتيادي لا تستخدم آلية الإطفاء السريع قم بتدوير مقبض منظم ارتفاع الفتيل عكس اتجاه الساعة لحين التوقف وملاحظة إنطفاء اللهب في حالة آلية الإطفاء السريع قد يتسبب بانبعث رائحة غير مرغوبة والسخام والدخان

التنظيف والصيانة

كما هو الحال مع أي جهاز جيد، المطلوب أحيانا الوقائية وكذلك التنظيف والصيانة. ومن أجل الحصول على أكبر قدر ممكن يرجى قراءة المقطع التالي بعناية

العناية بالفتيل

ملاحظة: إن الفتيل هي واحد من أبسط ولكن أيضا أهم مكونات المدفأة. مع الاهتمام المناسب بالفتيل يمكن المحافظة عليها إلى آخر موسم التدفئة على الأقل، وهذا يتوقف أيضا على نوعية الوقود المستخدم، وإجراء عمليات الصيانة الروتينية على الفتيل يساعد على إطالة عمر الفتيل لفترة أطول.

1- المؤشرات التي تدل على أن الفتيل قد تحتاج إلى عناية هي:

- النار الخافتة
- ظهور القطران على الحافة العلوية من الفتيل
- مواجهة الصعوبة في تدوير مقبض منظم ارتفاع الفتيل
- خفقان أو اللمب الباهت

2- قم بتنظيف الفتيل عن طريقة الحرق الجاف وعلى النحو التالي:

1- قم بإخراج خزان الوقود المتنقل وقيل إيقاد المدفأة. ارفع الفتيل إلى أعلى حد، وقم بإيقاد المدفأة كالمعتاد، والسماح للهب باستهلاك الوقود المتبقي في الخزان لحين نفاذ كامل الوقود.

ملاحظة: عملية تنظيف الفتيل بالحرق الجاف قد تؤدي إلى إنبعاث روائح كريهة لذا يجب إجراء هذه العملية خارج المنزل في مراب السيارة أو أية مكان يمكن السيطرة عليها وفي مكان جيد التهوية. خلال عملية الحرق الجاف تأكد من عدم تعرض المدفأة الى العوامل الخارجية الأخرى التي تضرر بالمدفأة.

2- بعد أن يبرد المدفأة تماما، قم بإخراج خزان الوقود المتنقل على النحو المبين في البنود من 1 إلى 2 من القسم التالي.

3- قم بإزالة كافة بقايا الرماد والسخام من على فتيل المدفأة بواسطة فرشاة صغيرة مثل فرشاة أسنان قديمة. ويمكن استخدام بالمكنسة الكهربائية. ولكن كن حذرا عند إزالة هذه المواد من الفتيل بواسطة الفرشاة، إذ يجب القيام بذلك بلطف حتى لا يتم تمزيق السطح العلوي للفتيل.

4- قم بإزالة كافة رواسب القطران من على رأس حامل الفتيل وأنبوب الهواء الأساسية باستخدام قشط . ملاحظة: في حالة عدم تحقيق الأداء الجيد للفتيل من خلال عملية الحرق الجاف، في هذه الحالة قد يكون من الضروري استبدال الفتيل التي تنظيفه بالحرق الجاف بفتيلة جديدة.

5- قبل إعادة تجميع المدفأة، قم بلمسح أجزاء المدفأة بواسطة قطعة قماش قطنية ناعمة أو بواسطة المناشف الورقية.

6- قم بإعادة وتجميع المدفأة وذلك باتباع الإرشادات في البند 11 من القسم التالي. ملاحظة: إذا كان اللهب ما زال منخفضا حتى بعد تنظيف الفتيل، في هذه الحالة قد يحتوي الفتيل على بعض الماء. فمن الضروري استبدال الفتيل وتفرغ جميع الكيروسين من خزان الوقود المتنقل وخزان الوقود الفرعية. و إجراء تجفيف شامل للخزان وإعادة ملئها بالكيروسين النقي.

تنظيف المدفأة

1. تنظيف الغطاء الخارجي وخزان الوقود.
يتم مسح سطح الغطاء الخارجي وخزان الوقود بقطعة قماش ناعمة.
ويمكن إزالة البقع بقطعة قماش باستخدام محلول منظف. لا تستخدم الفرشاة الخشنة أو المواد الكاشطة القاسية لتنظيف السطح.
حماية بدن المدفأة المصنوع من الكروم
2. يمكن استخدام ملمع وصافل المعادن مع قطعة قماش ناعمة لتلميع حماية بدن المدفأة المصنوع من الكروم
3. حجرة الحرارة
يتم تنظيف حجرة الحرارة من الرماد و السخام من حجرة الحرارة بواسطة فرشاة.

التحقق من إنتظام عمل آلية الإطفاء التلقائي

- يجب التأكد واختبار إنتظام عمل آلية الإطفاء التلقائي أسبوعيا. والوقت المناسب للتحقق من عملها هي قبل عملية إيقاد المدفأة
- 1- ويتم عن طريق تدوير مقبض منظم إرتفاع الفتيل باتجاه عقارب الساعة لحد التوقف (بنفس طريقة إيقاد المدفأة بشكل إعتيادي)
 - 2- إطلاق آلية الإطفاء التلقائي والتأكد من إنخفاض الفتيل.
 - 3- كرر الخطوة رقم 1 ثم قم بهز المدفأة للتأكد من إنطلاق آلية الإطفاء التلقائي بشكل تلقائي

إستبدال الأجزاء

إستبدال الفتيل

عند إستبدال الفتيل قم بإستخدام فتيل تويوتومي الأصلي فقط . الفتائل بديلة والمقلدة يمكن أن تخفض مستوى الأداء والسلامة للمدفأة وبشدة

⚠ تحذير: قبل تفكيك المدفأة ، السماح بتبريد المدفأة

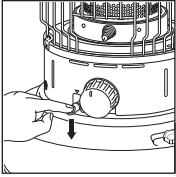

- 1- قم بإطلاق منظم الإطفاء الآلي عن طريق الضغط على زر إطلاق منظم الإطفاء الآلي

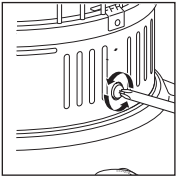

- 2- قم بفل الراعي الثلاثة التي تقوم بتثبيت الغلاف الخارجي للمدفأة بإستخدام المفل وقم برفع الغلاف ، قم بإزالة البطاريات من حامل البطاريات

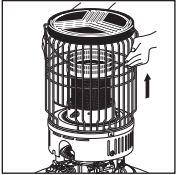

- 3- قم بفل الصواميل الأربعة (4) من جناح مثبت الفتيل وقم بسحبها الى الأعلى عن طريق تحريكه إلى الأمام والخلف

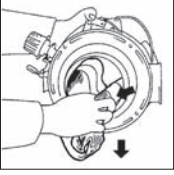
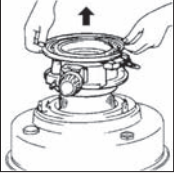

Electrodes of Igniter unit



- 4- قم بإدخال إصبعين بين الفتيل وكم الفتيل ذو اللون الفضي التي تقوم بربط الفتيل مع منظم ارتفاع الفتيل. قم بإزالة مسامير الفتيل المتداخلة مع فتحات في كم الفتيل. و بعد رفع كافة المسامير ثلاثة (3) المواجه للفتحات، يتم أرشاء الفتيل وسحبها. وإرجاع كم الفتيل الى منظم ارتفاع الفتيل لحمايتها من التلف. ملاحظة: توخي الحذر من إصابة الأقطاب الكهربائية لوحدة شاعل الفتيل أثناء استبدال الفتيل.

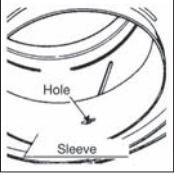

- 5- قم بوضع ضابط الفتيل على إحدى جوانبها.

وقم بإجراء الخطوات الثلاثة (3) التالية لغرض تركيب الفتيل:

- (1) الثقوب في كم (2) الفتحات المائلة في الجزء ثابت من منظم ارتفاع الفتيل، و (3) الفتحات في الجزء المتحرك من منظم ارتفاع الفتيل التي تسيطر عليها مقبض منظم الفتيل



تحذير : لاتقم أبدا بتركيب كم الفتيل بشكل مقلوب

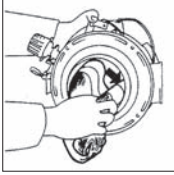

- 6- قم بإرخاء الفتيل الجديد وجعله على شكل مطوي وأدخله في منظم الفتيل من الجهة السفلى من منظم الفتيل وقم بتعشيق إحدى المسامير في واحدة من فتحات الصوفية. إذا واجهت صعوبة في عملية التركيب هذه قم بتدوير منظم ارتفاع الفتيل وبلطف بواسطة مقبض منظم ارتفاع الفتيل باتجاه عقارب الساعة. ثم قم بإضافة تعشيق المسامير الأخران، عن طريق تحويل مقبض منظم ارتفاع الفتيل إذا لزم الأمر. ولا تفك بثني الكم أبدا.

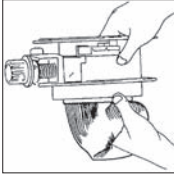

- 7- أخيرا، قم بالضغط وبلطف على الفتيل وعلى طول محيطها وبالضد من منظم ارتفاع الفتيل من الداخل للتأكد من أن أنها ثابتة في مكانها.

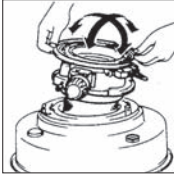

- 8- قم بإزالة منظم الفتيل في داخل خزان الوقود، وتوجيه ذيل الفتيل حتى تتناسب مع أنبوب الهواء الأولي وبشكل متساو في مكانها.

قم بتوجيه نقطة مقبض منظم ارتفاع الفتيل إلى الجزء الأمامي من المدفأة. التأكيد من أن ارتكاز منظم ارتفاع الفتيل فوق البراغي المثبتة على خزان الوقود.

ملاحظة: التأكيد من أن اللوحة العليا للحامل الفتيل والجزء العلوي من أنبوب الهواء الأولي هي على نفس الارتفاع. في حالة ما إذا كانت متفاوتة الإرتفاع فأن اللهب تميل إلى أن تكون متفاوتة جدا.

ملاحظة: المسافة بين سطح مثبت الفتيل والأنبوب الهواء الأولي يجب أن تكون متساوية في كل الأطراف.

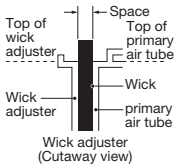

9- قم بتثبيت الصامولات (4) الأربعة في أماكنها وشدها بصورة جيدة

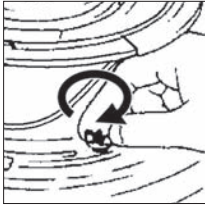

10- بعد استبدال الفتيل قم بتدوير مقبض منظم إرتفاع الفتيل للتأكد من أن الفتيل يتحرك بسلاسة إلى الأعلى والأسفل ،

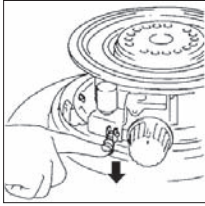
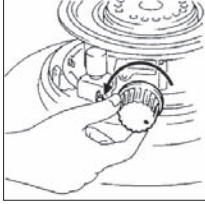

بعد التأكد من أنتنظام عمل منظم إرتفاع الفتيل والتحقق من عمل منظم الإطفاء التلقائي للمدفأة

يجب أن يكون إرتفاع الفتيل 8 ملم (16/5) وعلى النقطة رقم 1 من إطالة عمر الفتيل وهذا عندما يكون مقبض منظم إرتفاع الفتيل في أقصى اتجاه عقارب الساعة تماما. هذه النقطة يجب التحقق عنها بكل تأكيد

ملاحظة: تذكر دائما أن تبدأ الفتيل جديد على الثقب رقم 1 من إطالة حياة الفتيل ملاحظة: إذا كان الفتيل لا يتحرك بسلاسة وسهولة، أو إن إرتفاع الفتيل هو ليس في مستوى أكثر أو أقل 7-9 مم، لا تستخدم سخان، وقم بتفكيك المدفأة وتكرار البنود من 5 إلى 10.

ملاحظة: في حالة ظهور أي حواف خشنة على رأس الفتيل، قم بتقليمها بمقص وبعناية. ولا تقطع جسد الفتيل.

إزالة مقبض منظم إرتفاع الفتيل من لسان منظم إرتفاع الفتيل

Wick Adjuster (Cutaway view)

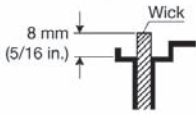

11- قم بإعادة غطاء المدفأة وتثبيته في مكانها بواسطة البراغي (3) . وشدها بواسطة مفك الراعي

12- قم بالتأكد من عمل منظم الإطفاء التلقائي مرو أخرى

ملاحظة: قبل القيام بإيقاد الفتيل الجديد لأول مرة، قم بتحويل الفتيل إلى أدنى حد. وذلك للسماح للفتيل للتشبع بالكبروسين لمدة ثلاثين (30) دقيقة.

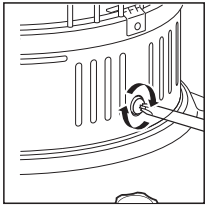

التخزين

في نهاية كل موسم التدفئة، أو عندما لا تخطط لإستخدام المدفأة لفترة طويلة من الزمن، ينصح بتنفيذ الإجراءات التالية.

- 1- تنظيف الفنتيل والمدفأة
اتبع الإرشادات الموجودة في البند 2 تحت عنوان "فحص وتنظيف الفنتيل".
- 2- تعجيف خزان الوقود الفرعي. بعد قيامكم بإيقاد المدفأة لحد الجفاف سوف تبقى كمية قليلة من الكيروسين (البارافين) ويجب إزالة كافة المخلفات والوقود المتبقية بشكل كامل لسلامة ونظافة أجزاء المدفأة لغرض أستخدامها في وقت لاحق، وللقيام بهذه العملية يجب أولاً تفكيك المدفأة حسب البند الخاص بتبديل الفنتيل وبعدها قم بتفريغ الخزان الثانوي (بإمالة المدفأة نحو حفرة أو شفت الكيروسين بواسطة السيفون أو بواسطة حقنة صغيرة) وبعد التأكد من تفريغها بشكل كامل ونظيف قم بإعادة الغطاء الخارجي و خزان الوقود المتنقل وحجرة الحرارة الى موضعها بشكل كامل
- 3- قم بإزالة البطاريات الجافة من حامل البطاريات
- 4- خزن المدفأة
كروتون الشحن الأصلي هو أفضل مكان لتخزين السخان. إذا لم يكن لديك مواد التعبئة والتغليف الأصلي قم بتغطية المدفأة مع كيس من البلاستيك الكبيرة وتخزينها في مكان جاف



إجراءات التخلص من المعدات الكهربائية والإلكترونية القديمة (المعمول بها في الاتحاد الأوروبي)

ودول أوروبية أخرى مع نظم المجموعات منفصلة). هذا الرمز الموجود على المنتج أو على عبوتها يشير إلى أن هذا المنتج لن يتم التعامل معها على أساس أنها نفايات منزلية ويجب التعامل معها بشكل يتم تسليمه إلى المجمعات الخاصة بأستلام مثل هذه النفايات لغرض إعادة تدوير المعدات الكهربائية والإلكترونية. من خلال ضمان التخلص من هذا المنتج بشكل صحيح، وسوف تساعد على منع الأثار السلبية المحتملة على البيئة وصحة الإنسان، والتي تكون من الممكن أن تكون عن الأثار الناجمة للنفايات الغير المرغوبة للتعامل مع هذا المنتج. وإعادة تدوير المواد يساعد في الحفاظ على الموارد الطبيعية. لمعلومات مفصلة أكثر وحوّل إعادة تدوير هذا المنتج، يرجى الاتصال بالإدارة المحلية للمدينة الخاصة بك خدمة التخلص من النفايات أو المحل الذي اشتريت منه هذا المنتج

استكشاف الأخطاء وإصلاحها

الصفحة	الحل	السبب	الخطأ أو المشكلة
7	التحقق قياس الوقود. إضافة الوقود إذا لزم الأمر.	إنتهاء الوقود	الفشل في إيقاد الفتييل
6	تحقق من الوصلات السلكية. استبدال البطاريات. استبدال وحدة الشاعل، إذا لزم الأمر.	القطب الطهربائي لايقدح	
12	تنظيف الخزان. وتثبيت الفتييل الجديد.	المياه في الكيروسين (البارافين)	
8	إعادة ملء الخزان بالكيروسين (البارافين) الحديد قم بتحريك حجرة الحرارة من المقبض إلى اليسار واليمين لغاية قعود حجرة الحرارة في موضعها بشكل جيد	الكيروسين نوعية رديئة (البارافين) حجر الحرارة مائلة أوفي وضعية غير صحيحة	دخان أو رائحة
9	قم بتنظيم ارتفاع الفتييل من خلال تدوير مقبض تنظيم ارتفاع الفتييل لحين الحصول على الإرتفاع المضبوط	وضع الفتييل عالية جدا	
11	قم بتنظيف الفتييل و كما هو موضح البند التي تحت عنوان "العناية والصيانة".	الفتييل غير نظيف	
2	قم بتغيير مكان المدفأة	ساحبة هواء قريبة	خفقان وخفوت أو نار هادئة
11	إفراغ الخزان وشطفها بالكيروسين (البارافين)نظيفة	الوقود الملوثة / الفقراء الكيروسين الجودة (البارافين)	
12	. تثبيت الفتييل جديد وإعادة ملء الخزان بالكيروسين نظيفة (البارافين).		
11	تنظيف الفتييل وكما هو موضح في بند "العناية والصيانة" وإذا لزم الأمر، تثبيت فتييل جديد.	الفتييل غير نظيف	صعوبة في تدوير مقبض منظم إرتفاع الفتييل
11	أفراغ الخزان وشطفها بالكيروسين (البارافين) التنظيف . تثبيت الفتييل جديد وإعادة ملء الخزان بالكيروسين (البارافين) التنظيف	مياه في الكيروسين (البارافين) / جودة الكيروسين (البارافين) رديئة	
12	استبدال موقع مطبل عمر الفتييل الى الخطوة 2 أو 3 ، وفي حالة استمرار المشكلة إستبدال الفتييل.	الفتييل منخفضة جدا لا يمكن المحافظة على الشعلة جيد	
11	تنظيف الفتييل وكما هو موضح في بند "العناية والصيانة"	الفتييل غير نظيف	لهب عالية جدا
11	أفراغ الخزان وشطفها بالكيروسين (البارافين) التنظيف . تثبيت فتييل جديد وإعادة ملء الخزان بالكيروسين (البارافين) التنظيف	الكيروسين (البارافين) المستخدم من نوعية رديئة	
12	اتصال بالمجهز لغرض التصليح	عطب آلية المنظم	
3	إطفاء المدفأة فورا . فحص جميع أجزاء المدفأة والبحث عن الأضرار	الوقود الملوثة مع البنزين (البنزين) أو غيرها من المواد سريعة الاشتعال	لهب عالية جدا
11	إفراغ الخزان وشطفها بالكيروسين (البارافين) النظيفة		
12	تثبيت فتييل جديد وإعادة ملء خزان بالكيروسين (البارافين) التنظيف		
9	التحقق من موقع منظم إطالة عمر الفتييل	وضع الفتييل عالية جدا	

TOYOTOMI

TOYOTOMI CO., LTD.

شركة تويوتومي المحدودة.

5-17، موموزونو - تشو، ميزوهو - كو، ناغويا - اليابان

www.toyotomi.jp

طبع في اليابان

0599000903